



und

präsentieren

Fourier-Analyse bis Arduino

Von:
Stoffi

6. November 2012

Inhaltsverzeichnis

Komplexe Zahlen

Fourierreihe

Fourier-Transformation

Diskrete Fourier-Transformation

Komplexe Zahlen

- ▶ Erweiterung der reellen Zahlen \mathbb{R}
- ▶ Zahlenstrahl \rightarrow Zahlenebene
- ▶ reelle Einheit 1
- ▶ imaginäre Einheit i
- ▶ $i^2 = -1$

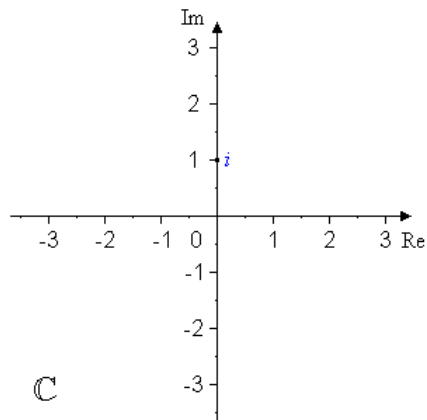

Komplexe Zahlen

- ▶ Komplexe Exponentialfunktion (e-Funktion)

$$e^{i \cdot \Phi} = \cos(\Phi) + i \sin(\Phi) \quad \text{mit } \Phi \in \mathbb{R}$$

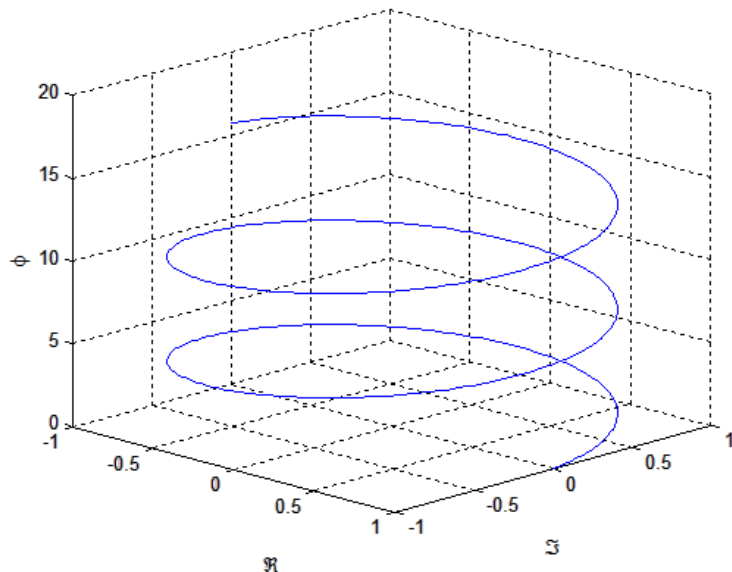

Fourierreihe

- ▶ Sei $f : \mathbb{R} \rightarrow \mathbb{R}$ eine T -periodische, (abschnittsweise) stetig differenzierbare Funktion

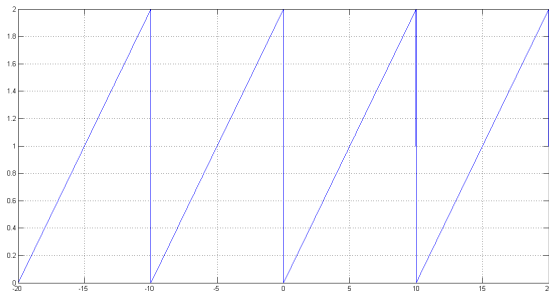

$$f(x) = \frac{1}{5}(x \bmod 10)$$
$$T = 10$$

- ▶ Ziel: f in Sinus- und Kosinusfunktionen zu zerlegen um Frequenzverhalten zu entschlüsseln

Fourierreihe

- ▶ f hat eine Kreisfrequenz ω von $\omega = \frac{2\pi}{T}$
- ▶ Frequenz $f \neq$ Kreisfrequenz ω

Fourierreihe

- ▶ f ist ein Vektor im Hilbertraum H der T -periodischen, (abschnittsweise) stetig differenzierbaren Funktionen
- ▶ die Funktionen $\{\cos(k\omega x), \sin(k\omega x)\}$ mit $k \in \mathbb{N}$ bilden ein vONS (vollständiges Orthonormalsystem) in H

Fourierreihe

- ▶ Es existiert eine Darstellung von f derart:

$$f(x) = \frac{a_0}{2} + \sum_{k=1}^{\infty} (a_k \cos(k\omega x) + b_k \sin(k\omega x))$$

mit

$$a_k = \frac{2}{T} \int_c^{c+T} f(x) \cdot \cos(k\omega x) dx ,$$

$$b_k = \frac{2}{T} \int_c^{c+T} f(x) \cdot \sin(k\omega x) dx$$

- ▶ Anschaulich: $a_k \hat{=}$ wie gut passt der $\cos()$ zu $f(x)$

Fourierreihe

► Beispiel:

$$f(x) = \frac{1}{5}(x \bmod 10)$$

$$T = 10$$

$$a_k = \frac{1}{5} \int_0^{10} \frac{1}{5} x \cos\left(k \frac{\pi}{5} x\right) dx \stackrel{P.I.}{=} 0 \quad \forall k \in \mathbb{N}$$

$$b_k = \frac{1}{5} \int_0^{10} \frac{1}{5} x \sin\left(k \frac{\pi}{5} x\right) dx \stackrel{P.I.}{=} -\frac{2}{k\pi} \quad \forall k \in \mathbb{N}$$

$$a_0 = \frac{1}{5} \int_0^{10} \frac{1}{5} x dx = 2$$

Fourierreihe

$$f(x) = 1 + \sum_{k=1}^{\infty} \left(-\frac{2}{k\pi} \sin(k\frac{\pi}{5}x) \right)$$

- ▶ n -te Partialsumme

$$f_n(x) = 1 + \sum_{k=1}^n \left(-\frac{2}{k\pi} \sin(k\frac{\pi}{5}x) \right)$$

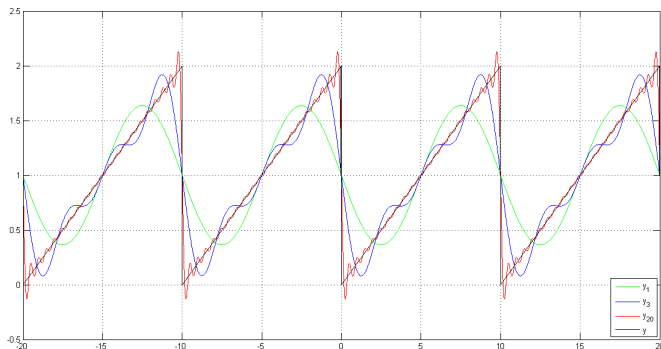

Fourierreihe

- ▶ Mit komplexen Zahlen viel schöner zu rechnen:

$$f(x) = \sum_{k=-\infty}^{\infty} c_k e^{ik\omega x}$$

mit

$$c_k = \frac{1}{T} \int_c^{c+T} f(x) e^{-ik\omega x}$$

- ▶ e-funktion deutlich einfacher zu integrieren

Fourier-Transformation

- ▶ Fourierreihe nur für periodische Funktionen
- ▶ Umgehung mit einem Trick
- ▶ $T \rightarrow \infty$
- ▶
 - ▶ $k\omega$ wird kontinuierlich
 - ▶ Summen werden zu Integralen

$$\hat{f}(\omega) = \frac{1}{\sqrt{2\pi}} \int_{-\infty}^{\infty} f(x) e^{-i\omega x} dx$$

- ▶ $\hat{f}(\omega)$ ist die Fouriertransformierte von $f(x)$
- ▶ einige Beispiele:

Fourier-Transformation

Ortsraum



Fourierraum

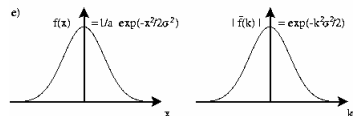
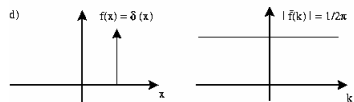
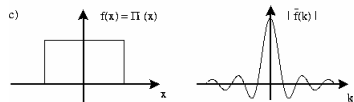
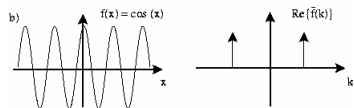
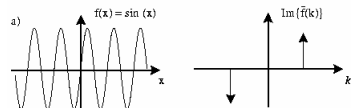

Fourier-Transformation

- ▶ inverse Fourier-Transformation

$$f(x) = \frac{1}{\sqrt{2\pi}} \int_{-\infty}^{\infty} \hat{f}(\omega) e^{i\omega x} d\omega$$

- ▶ einfaches Ableiten, da

$$f'(x) \quad \leftrightarrow \quad i\omega \hat{f}(\omega)$$

- ▶ hilfreich beim Lösen von Differentialgleichung

Diskrete Fourier-Transformation

- ▶ Digitale Signale nicht kontinuierlich: Sampels, Pixel,...
- ▶ Integrale werden wieder zu Summen
- ▶ Für ein Set (ein Vektor) aus mit N komplexen "Messwerten" gilt dann

$$\hat{a}_k = \sum_{j=0}^{N-1} e^{-2\pi i \cdot \frac{jk}{N}} \cdot a_j$$

- ▶ Frequenzinformation f nicht direkt enthalten da auch keine Samplingrat SR angegeben

$$f(k) = SR \cdot \frac{k}{N}$$

- ▶ Abtasttheorem

$$SR > 2f_{max}$$

Diskrete Fourier-Transformation

- ▶ 1. Beispiel: Freiwillige vor

Diskrete Fourier-Transformation

- ▶ inverse Diskrete Fourier-Transformation

$$a_k = \frac{1}{N} \sum_{j=0}^{N-1} e^{2\pi i \cdot \frac{jk}{N}} \cdot \hat{a}_j$$

- ▶ Verlustfreies hin und her Transformieren

Diskrete Fourier-Transformation

► 2. Beispiel: Tiefpassfilter

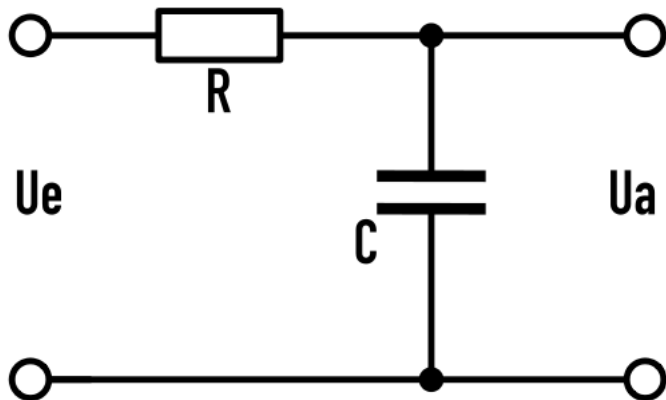

Diskrete Fourier-Transformation

- ▶ Spannungsteiler mit komplexen Widerständen Z

$$U_a = U_e \frac{Z_C}{Z_R + Z_C}$$

$$Z_R = R \qquad Z_C = \frac{1}{i\omega C}$$

- ▶ Einsetzen und nach $\frac{U_a}{U_e}$ auflösen

$$\frac{U_a}{U_e} = \frac{1}{1 + i\omega CR}$$

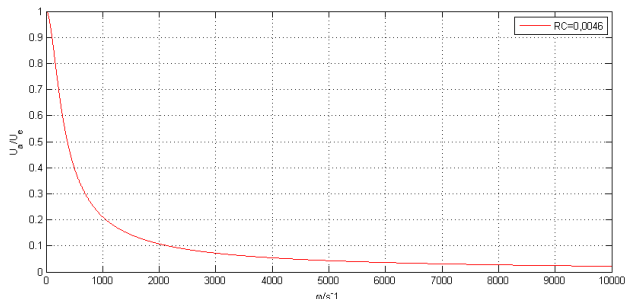

Diskrete Fourier-Transformation

- ▶ Filter Simulieren:
- ▶ Audiodaten fouriertransformieren
- ▶ Transformierte mit $\frac{U_a}{U_e}(\omega)$ multiplizieren
- ▶ Transformierte rücktransformieren

Arduino

- ▶ Rechnung für Diskrete Fourier-Transformation aufwendig:
 N^2 Mult. und Add.
- ▶ besserer Algorithmus: FFT und iFFT
- ▶ (invers) fast Fourier transform
- ▶ oft schon vorimplementiert
- ▶ leider nicht auf Arduino

End of Line